

## FLUXX<sup>®</sup> Kanisterverschlüsse

KS Serie



### Anwendungsbereich

Die vielseitig einsetzbaren FLUXX<sup>®</sup> Kanisterverschlüsse sind aus schlagzähem Polyethylen (PE) hergestellt und in den gängigen Gewindegrößen nach DIN 45, 51 sowie 61 erhältlich. Aufgrund ihrer hohen Beständigkeit gegenüber aggressiven Füllgütern, eignen sich die Verschlüsse für diverse Gefahrgutverpackungen.







### Gefahrgut-Eignung

Unsere FLUXX<sup>®</sup> Kanisterverschlüsse können aufgrund ihrer konstruktiven Auslegung alle Voraussetzungen für die Zulassung mit diversen Behältnissen erfüllen – insbesondere gemäß den Prüfvorgaben des ADR. Die Verschlüsse sind standardmäßig mit angespritzter Originalitätssicherung sowie einer EPE-Dichtung versehen.

### Lebensmittelkonformität

Alle Produkte entsprechen den Verordnungen nach EU 10/2011, EG 1935/2004 sowie LFGB und sind lebensmittelrechtlich sowie physiologisch unbedenklich – geprüft und bestätigt von zertifizierten Prüflaboren. Darüber hinaus erfüllen ausgewählte Produkte weitere internationale Regularien – insbesondere nach FDA sowie Mercosur – und sind auf Anfrage erhältlich.

### Vorteile

-  Sicheres Verschließen
-  Zuverlässiger Schutz vor Leckagen
-  Eignung für Gefahrgutverpackungen
-  Hohe chemische Beständigkeit
-  Originalitätssicherung mit angespritztem Abreißring
-  Lebensmittelkonformität

### Anwendungsbeispiel



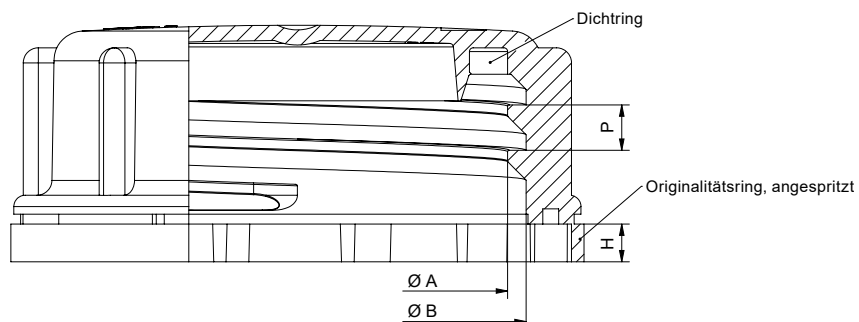







### Produktportfolio

Beschreibung	Bild	Artikelnummer	Menge	Abmessungen
KS 45 OV mit angespritztem Originalitätsring für DIN 45 Gewinde		332 90x	19.000 Stück (20 Kartons)	Ø A = 41,1 mm / Ø B = 44,7 mm P = 4 mm (Gewindesteigung) H = 5 mm
KS 51 OV mit angespritztem Originalitätsring für DIN 51 Gewinde		M4050x	10.000 Stück (20 Kartons)	Ø A = 50,2 mm / Ø B = 54,8 mm P = 5 mm (Gewindesteigung) H = 5 mm
KS 61 OV mit angespritztem Originalitätsring für DIN 61 Gewinde		M4060x	7.000 Stück (20 Kartons)	Ø A = 55,6 mm / Ø B = 60,5 mm P = 6 mm (Gewindesteigung) H = 5 mm

Sonderanfertigungen auf Anfrage.

Materialien	
Verschluss:	Polyethylen (PE)
Dichtring:	Expandiertes Polyethylen (EPE)

Farben					
					
Schwarz	Rot	Weiß	Blau	Gelb	Grün

Weitere Farben auf Anfrage.



#### Chemische Beständigkeit

Unsere Produkte verfügen über eine hohe chemische Beständigkeit bei der Verwendung mit unterschiedlichen Flüssigkeiten. Wir können jedoch keine umfassende chemische Beständigkeit spezifischer Anwendungen garantieren. Wir empfehlen daher, vor Gebrauch eigene Tests durchzuführen – mit der Unterstützung unserer Experten.